

Manual de Montagem

Armário Alto Charuto

PRIMA IMPACT

CÓDIGOS:

430005010

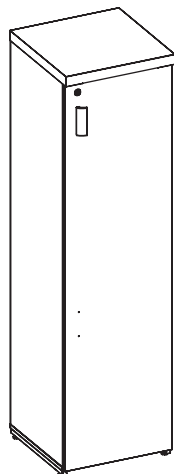
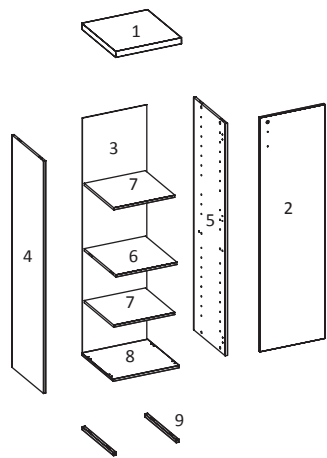

ITEM	DESCRIÇÃO	QTDE
A	TAMBOR MINIFIX	8
B	PINO MINIFIX	8
C	PREGO	50
D	PARAFUSO AUT. ATARR 4x14	16
E	PORCA CILINDRICA	4
F	FECHADURA	1
G	NIVELADOR 1/4"	4
H	TAPA FURO	12
I	CHAPA TRAVA ARMARIO 95mm	1
J	DOBRADIÇA RETA C/ CALÇO	3
K	BUCHA NYLON 6mm	1
L	PARAFUSO 1/4"x1/2"	8
M	PINO SUP PRATELEIRA	4
N	CAVILHA PP 8x30	8
O	PARAFUSO 3,5x25 FLG	12
P	PUXADOR PRIMA	2

ITEM	DESCRIÇÃO	QTDE
1	TAMPO	1
2	PORTA DIREITA	1
3	FUNDO 3mm	1
4	LATERAL ESQUERDA	1
5	LATERAL DIREITA	1
6	PRATELEIRA FIXA	1
7	PRATELEIRA MOVEL	2
8	BASE	1
9	RODAPÉ METÁLICO	2

Recomendações



Cuidados na montagem

Iniciar a montagem forrando o chão com a própria embalagem do produto, para não causar nenhum dano ao montá-lo.



Manutenção e limpeza

Não utilizar produtos abrasivos como: Solventes, lixas e etc. Para a limpeza utilizar flanela limpa e seca.

Exposição

Evite colocar o móvel em exposição ao sol e próximo a fonte de calor. Não expor o móvel a ação de líquidos ou ambientes com umidade excessiva.



* Os materiais desse produto podem ser reutilizados, como espuma, madeira, plástico, tecido, pistão e metais.

* Ao descartar nosso produto recomendamos reciclagem de material.



Informações gerais

Para maiores informações sobre a montagem e desmontagem, acione a garantia do produto ou ainda em necessidade de assistência técnica, por favor, entrar em contato com a loja onde foi efetuada a compra.



Segurança

Nunca suba no móvel, isso pode causar danos ao mesmo e provocar acidentes.

www.marzovitorino.com.br

PRÉ MONTAGEM

Ferramentas para a montagem (não inclusas)

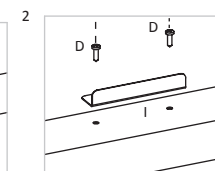
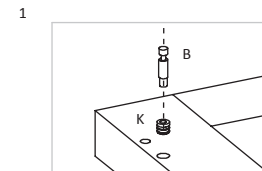
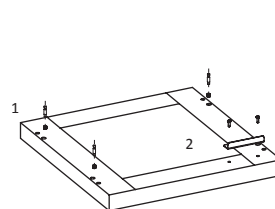

FIXAR BUCHAS DE NYLON NO TAMPO COM AUXÍLIO DO MARTELO DE BORRACHA E PARAFUSAR CHAPA TRAVA ARMARIO NO TAMPO EM SUAS RESPECTIVAS MARCAÇÕES

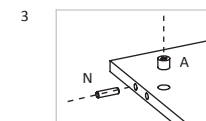
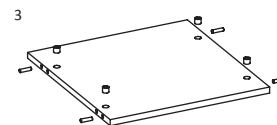

FIXAR CAVILHAS NAS FURAÇÕES LATERAIS E POSICIONAR TAMBOR DO MINIFIX

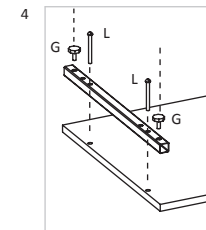
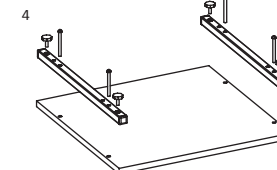

ROSQUEAR NIVELADORES NO RODAPÉ METALICO E POSICIONAR PARAFUSOS ESTRUTURAIS NA BASE

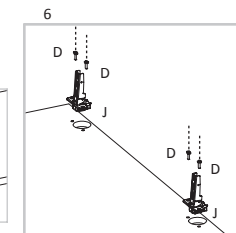
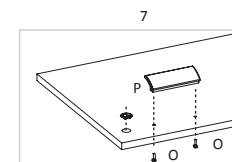
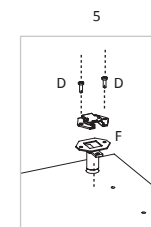
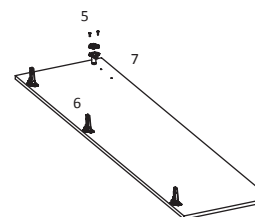

POSICIONAR E FIXAR FECHADURA, DOBRADIÇAS, PUXADOR E CHAPA TRAVA ARMARIO EM SUAS RESPECTIVAS DEMARCAÇÕES

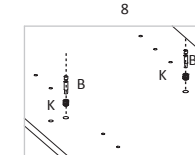
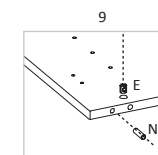
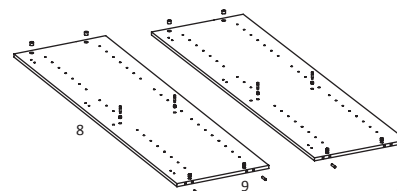

FIXAR CAVILHAS NAS FURAÇÕES LATERAIS E POSICIONAR O TAMBOR MINIFIX FIXAR BUCHAS DE NYLON NAS LATERAIS COM AUXÍLIO DE UM MARTELO DE BORRACHA

MONTAGEM

MONTAGEM - PASSO 1

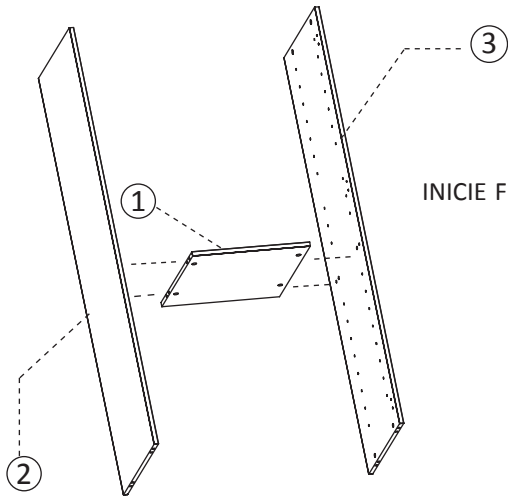

INICIE FIXANDO A PRATELEIRA (1), LATERAL DIREITA (2), LATERAL ESQUERDA (3)

MONTAGEM - PASSO 2

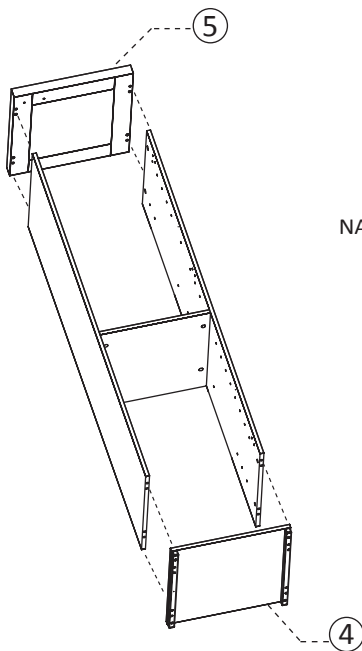

NA SEQUENCIA FIXAR A BASE (4) COM O RODAPÉ PRÉ-MONTADO, TAMPO ENGROSSADO (5)

MONTAGEM - PASSO 3

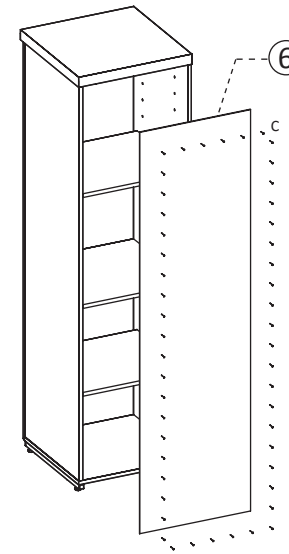

POSICIONE O FUNDO DE 3mm (6) NO ARMARIO E PREGUE COM O AUXÍLIO DE UM MARTELO

Ferramentas para a montagem
(não inclusas)



MONTAGEM - PASSO 4

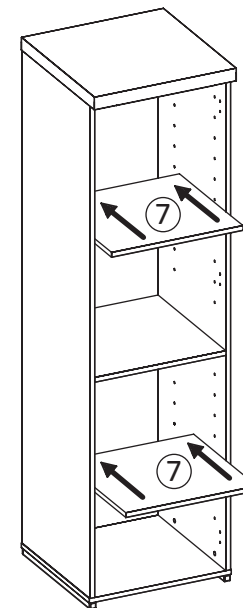

PARA FINALIZAR INSIRA AS PRATELEIRAS MÓVEIS (7) E APÓS A MONTAGEM COMPLETA, FIXE AS PORTAS (8)



PARA INSERIR AS PRATELEIRA MÓVEIS, ANTES POSICIONE OS SUPORTES NOS FUROS DESEJADOS

